

## ANEXO III. MÓDELO ARQUETA.

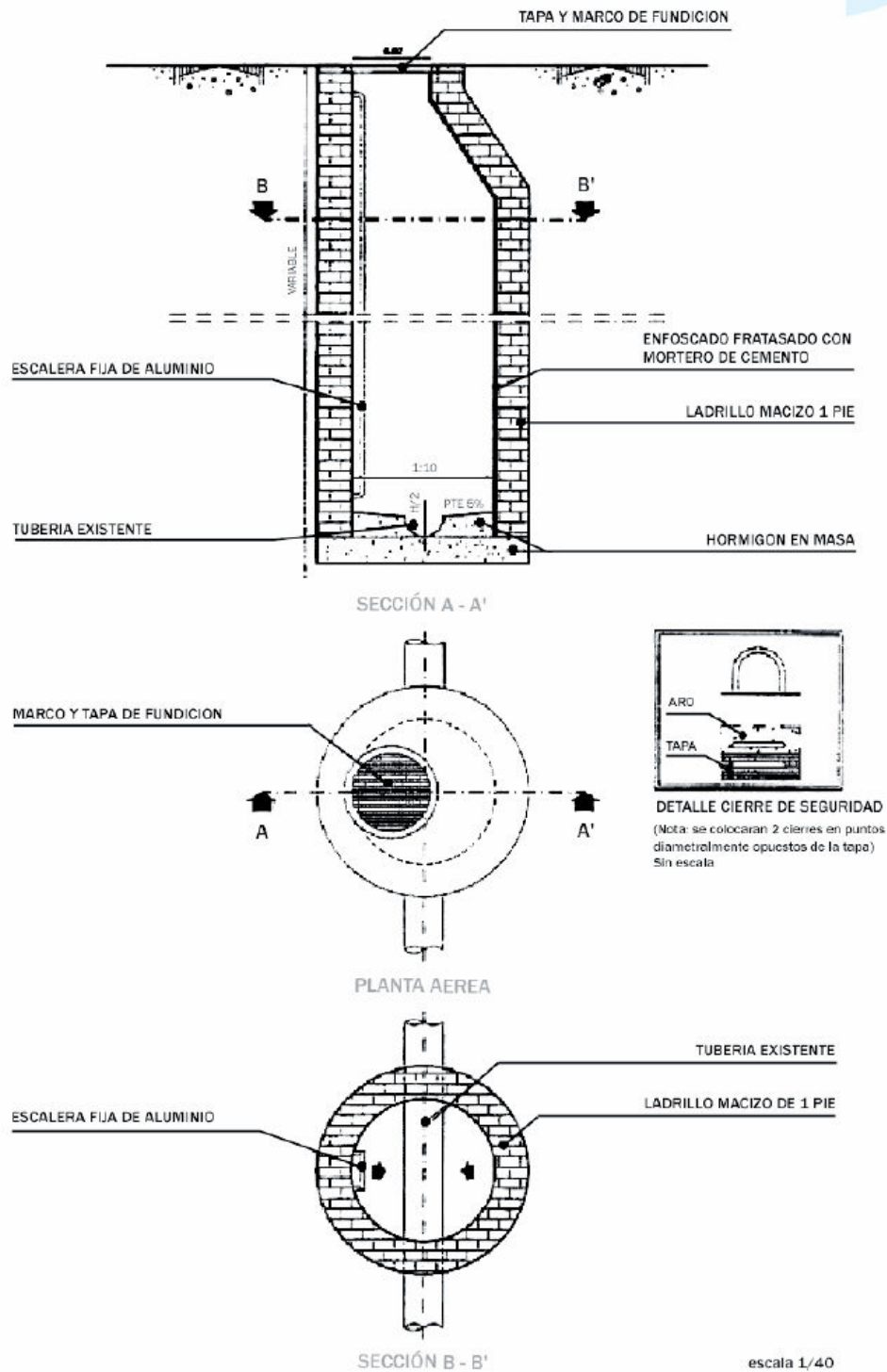

## MARCO Y TAPA DE ARQUETA DE REGISTRO

MATERIAL: FUNDICION NODULAR

CARGA: 12.5 Tm. (125 Nw)

CAMPO DE APLICACION: IMBORNALES O ARQUETAS ACOMETIDAS

INSCRIPCION: SANEAMIENTO O PLUVIALES

NORMA DE APLICACION: EN124-UNE-41300-41301

TIPO: B125

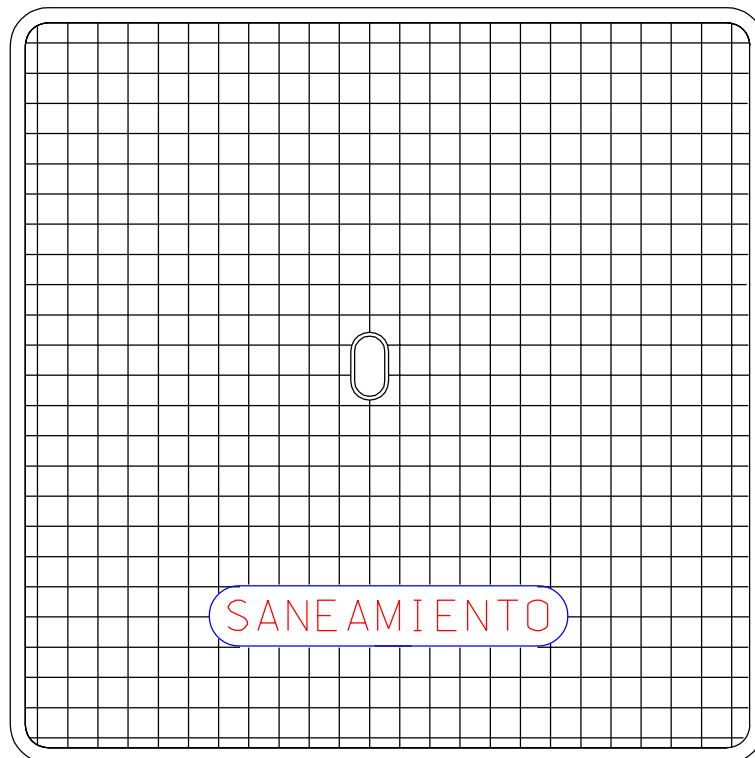
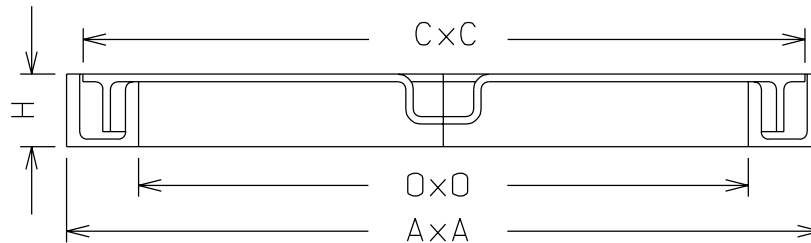

MARCO	DIMENSIONES (mm)			
	A	O	C	H
CUADRADO	300x300	235	284	29
CUADRADO	400x400	329	387	30
CUADRADO	500x500	404	482	48
CUADRADO	600x600	500	580	48.5

# ACOMETIDA DE SANEAMIENTO

## ARQUETA DE ARRANQUE NO SIFONICA PARA $\varnothing \leq 250\text{mm}$

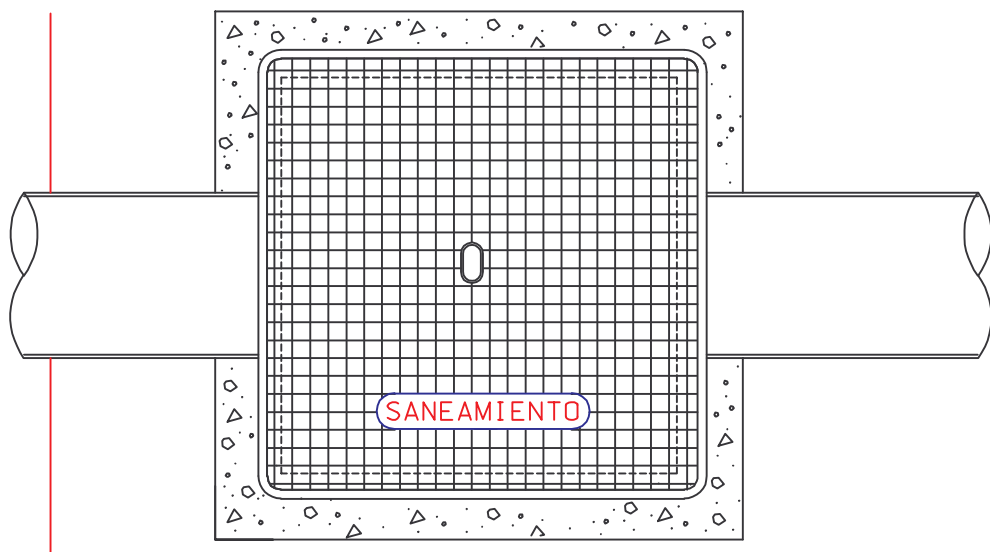
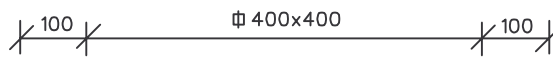
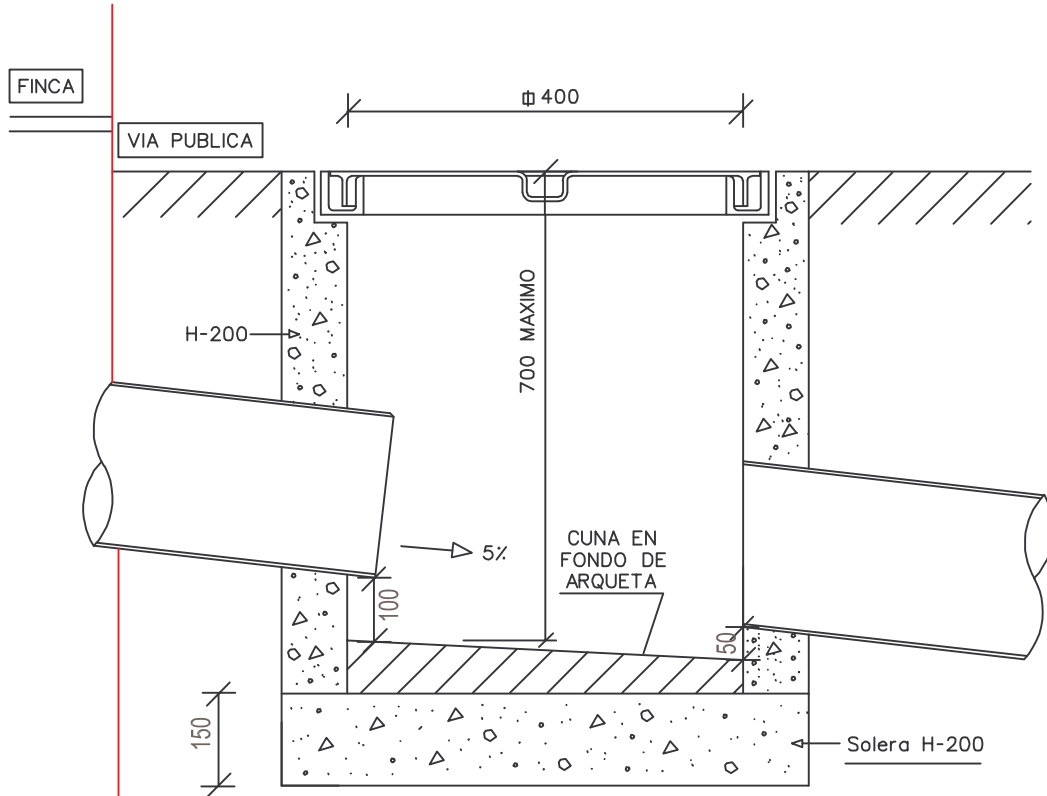

# MARCO Y TAPA DE POZO DE REGISTRO

BOCA DE PASO: Ø 600 mm.

MATERIAL: FUNDICION NODULAR

CARGA: 40 Tm. (400 Nw)

UBICACION: CALZADAS, ACERAS O ZONAS VERDES

FIJACION A LA ARQUETA: MEDIANTE SPITS O HERRAJES Ø 12, 4 UDS.

INSCRIPCION: SANEAMIENTO o PLUVIALES

NORMA DE APLICACION: EN124, -UNE-41300-41301

TIPO: D400

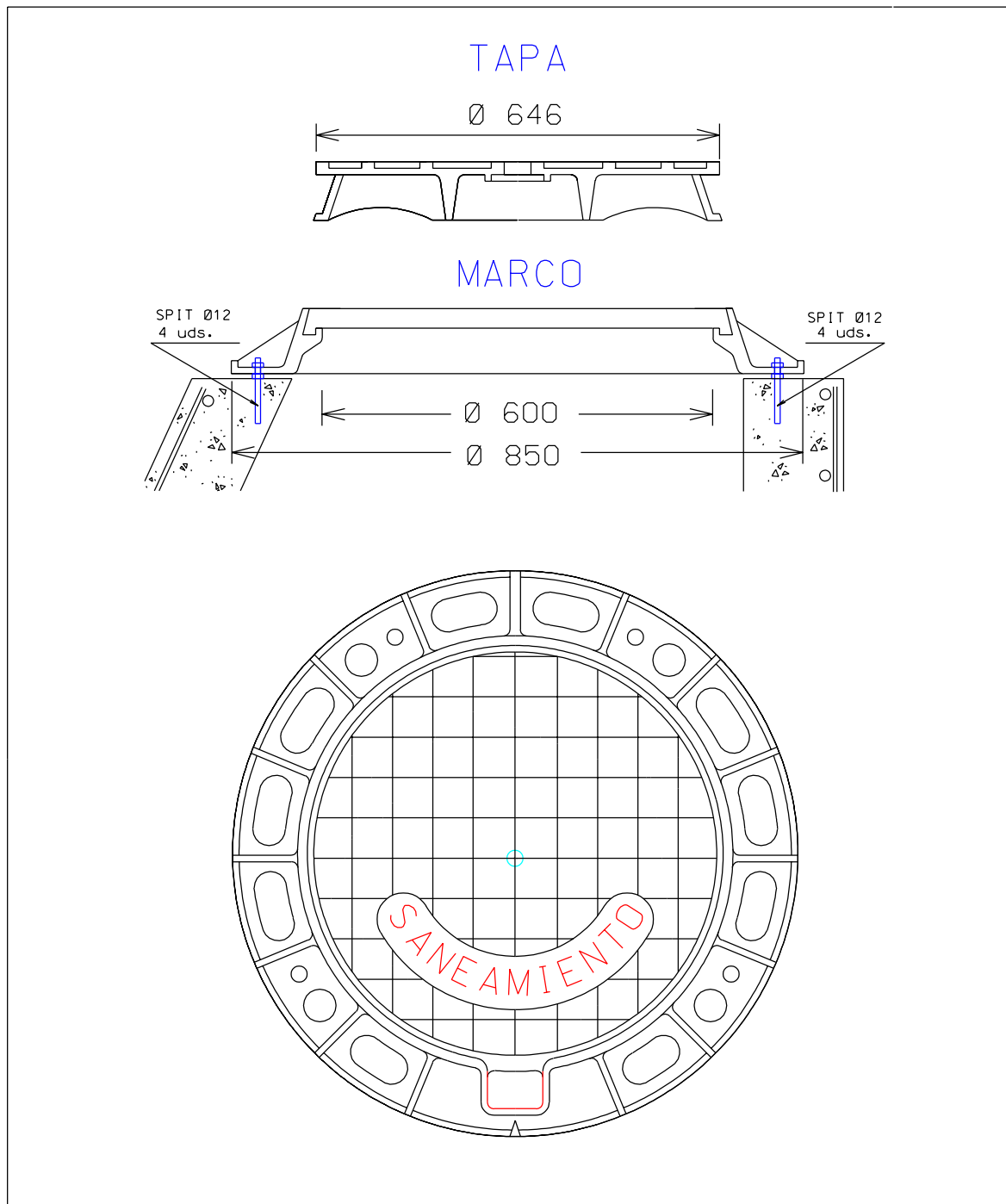

# ACOMETIDA DE SANEAMIENTO

## ARQUETA DE ARRANQUE NO SIFONICA PARA $\varnothing > 250\text{mm}$

